



WIŚNIEWSKI



PVC-Fenster **PRIMO**

Warum **WIŚNIEWSKI**?

Seit drei Jahrzehnten handeln wir im Geiste des Gründers der Marke WIŚNIEWSKI - Andrzej Wiśniowski, der sich zum Ziel gesetzt hat, innovative Produkte zu schaffen, die allen Kundenbedürfnissen gerecht werden.

Wir möchten, dass Ihr Zuhause sicher und komfortabel ist. Wir nutzen unsere 35-jährige Erfahrung in der Herstellung von Toren, Fenstern, Türen und Zäunen, um unseren Kunden Produkte von bester Qualität anzubieten. Wir wissen, was ein modernes Heim braucht und vor welchen Herausforderungen seine Bewohner stehen.

Derzeit produzieren wir täglich auf über 270.000 m² Tausende von Toren, Fenstern, Türen und Zäunen. Gleichzeitig sind wir in der Lage, auf die individuellen Erwartungen unserer Kunden einzugehen.

Jeder von uns hat andere Bedürfnisse und Erwartungen, deshalb hören wir bei der Entwicklung unserer Produkte in erster Linie Ihnen zu. Lernen Sie die Marke WIŚNIEWSKI kennen - treten Sie ein in die Welt des Komforts und der Sicherheit.

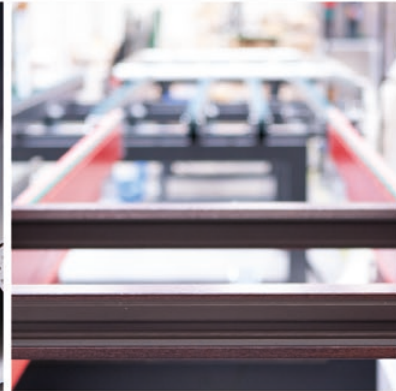
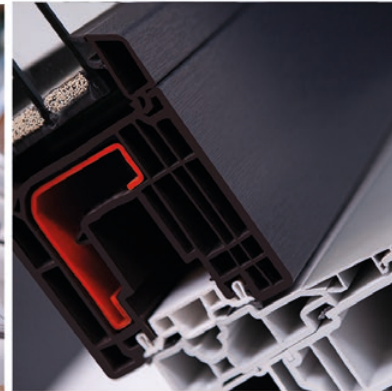



Es bringt das Beste zusammen.

Erstens... **PRIMO** sind Fenster, die für Sie entworfen wurden.

Seit 30 Jahren sind die Produkte von WIŚNIEWSKI in Millionen von Haushalten auf der ganzen Welt zu finden. Sie kennen uns seit Jahren, Sie haben die Qualität und das einheitliche Design unserer Produkte bereits kennengelernt. Nun wollen wir uns einen Schritt früher treffen, beginnen wir mit... FENSTERN VON WIŚNIEWSKI.

Wir haben einzigartige PVC-Fenster mit den besten VEKA Profilen der Klasse A, mit Maco-Beschlägen und einer für das Auge fast unsichtbaren V-Perfect-Schweißnaht entworfen. Wir haben sie geschaffen, weil wir dank unserer 30-jährigen Erfahrung bei der Herstellung von Fenstern genau wissen, was Sie brauchen. Sie haben noch weitergehende Träume? Wir werden Ihnen gerne zuhören, denn dank der Errungenschaften von Industrie 4.0 können wir ein Produkt nach Maß schaffen, das auf Ihre Bedürfnisse zugeschnitten ist. Suchen Sie nicht weiter - vertrauen Sie unserem geschützten Konzept von Toren, Fenstern, Türen und Zäunen im einheitlichen Design.

Unsere Fenster entsprechen den höchsten technischen Anforderungen. Aber die Zahlen sind nicht alles - Ihre Ruhe und Zeit sind ebenso wichtig. Gönnen Sie sich Ruhe für Jahre, kaufen Sie alles von einer Hand. Bestellen Sie Fenster, Türen, Tore und Zäune während eines einzigen Besuchs in unserem Partnersalon. Nutzen Sie auch die Vorteile einer attraktiven Finanzierung im Rahmen des Ratenzahlungsprogramms.



Erfahren Sie 10 Gründe, um die Fenster von WIŚNIEWSKI zu wählen

1.

Alle PVC-Fenster von WIŚNIEWSKI sind entworfen und hergestellt aus den besten VEKA-Profilen der Klasse A mit Maco-Beschlägen

2.

Die neuste dünne Schweißnaht V-Perfect - steht für Profilverbindungen fast unsichtbar für das Auge

3.

Haken-Drehstangenverschluss für HST-Terrassentüren als Standard

4.

Das ganze Komplett von einem Hersteller - ein einheitliches Design von PVC-Fenstern mit Garagentor, Türen und Zaunanlage von WIŚNIEWSKI

5.

16 originelle Strukturfarben mit metallischem 3D-Effekt in der Kollektion Home Inclusive 2.0

6.

Massengefärbte Profile und Dichtungen in drei Farben für einen perfekten optischen Effekt

7.

Sieben Jahre Garantie auf PVC-Fenster - für Ihre Sicherheit und Ihr Wohlbefinden

8.

Über 35 Jahre Erfahrung der Marke WIŚNIEWSKI bei der Herstellung von anspruchsvollen Aluminiumfenstern

9.

Fenster von höchster Qualität, hergestellt auf den modernsten, automatisierten Produktionslinien

10.

Unbegrenzte Personalisierung - gestalten Sie Ihr PVC Fenster von WIŚNIEWSKI nach Maß, ganz nach Ihren Bedürfnissen

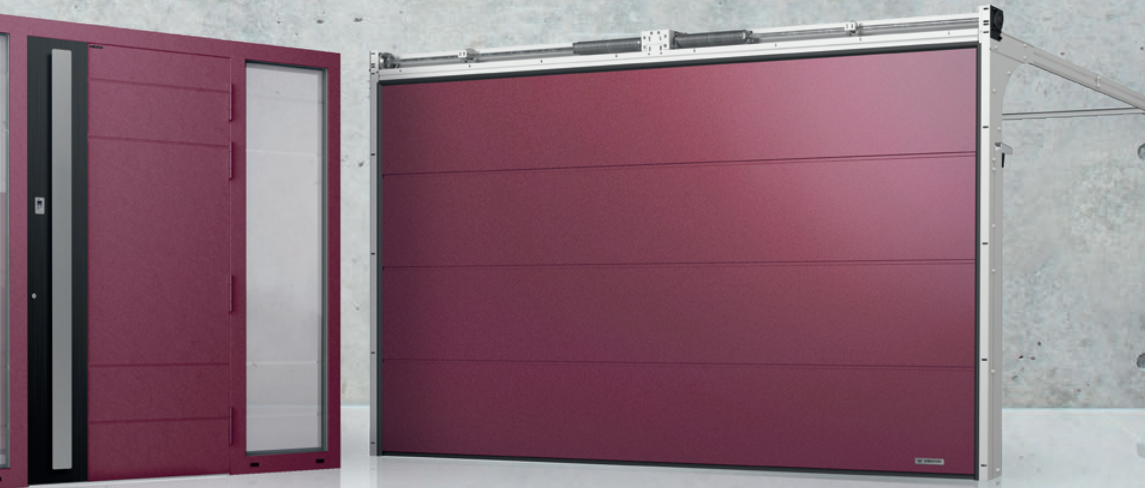

Willkommen in der Welt der Fenster von WIŚNIOWSKI

Fenster verbinden Sie mit der Außenwelt, trennen Sie aber auch von ihr. Sie müssen daher widersprüchliche Funktionen und Eigenschaften miteinander in Einklang bringen. Das perfekte Fenster zu schaffen - das gleichzeitig trennt und verbindet - ist eine große Herausforderung, die nur von den besten Herstellern bewältigt werden kann.

Die Marke WIŚNIOWSKI produziert Fenster, die Sicherheit und Komfort, Privatsphäre und angemessene Innenbeleuchtung, Ästhetik und ausgezeichnete thermische Parameter garantieren. Sie werden Sie von der Kälte und dem Lärm trennen und gleichzeitig die Sonne durch Ihr Haus scheinen lassen.

Fenster sind einer der wichtigsten Teile eines jeden Gebäudes. Deshalb geben wir Ihnen die Chance, ein Haus zu schaffen, das nicht nur dem Design Ihres Hauses entspricht, sondern auch Ihren - nicht nur den visuellen - Erwartungen entgegenkommt. Sie brauchen sich zwischen Aussehen oder Sicherheit und Komfort nicht zu entscheiden.

Wir laden Sie zu einer Reise um die Welt der Fenster von WIŚNIOWSKI ein. Zu einer Reise voller Inspiration, guter Ratschläge und bestem Design.



EINBRUCHSCHUTZ

SICHERHEIT

Ungeladene Gäste? Nicht in einem Haus mit WIŚNIOWSKI PRIMO-Fenstern. Ihre präzise Konstruktion garantiert eine hohe Einbruchssicherheit.



WÄRMEDÄMMUNG

WÄRMEDÄMMUNG

Der Wärmedurchgangskoeffizient für das gesamte Fenster auf einem Niveau von 0,76 W/m²K für das Fenster PRIMO 82. Diese Werte gelten für einflügelige Fenster mit Abmessungen von 1480 x 1600 mm.



SCHALLDÄMMUNG

SCHALLDÄMMUNG

Nichts wird die gemeinsamen Familienmomente stören. WIŚNIOWSKI PRIMO-Fenster garantieren akustischen Komfort und reduzieren den von außen kommenden Lärm.



STABILITÄT

STABILITÄT

Fenster von WIŚNIOWSKI sind eine Investition für viele Jahre. Erstklassige Materialien und perfekte Verarbeitung garantieren einen problemlosen Einsatz unter allen Bedingungen.



DESIGN

DESIGN

Wir garantieren ein elegantes und modernes Design unserer Fenster, die Sie mit der Kollektion Home Inclusive 2.0 individuell gestalten können.



EXKLUSIVE KLASSE

EXKLUSIVE KLASSE

Unsere Fenster bieten bereits in Standardausführung ein einzigartiges Design, hohe Verarbeitungsqualität, Sicherheit und Haltbarkeit. Dadurch können sie in die Spitzenklasse der Produkte dieses Segments eingestuft werden.



GARANTIE

GARANTIE

Die Garantie für WIŚNIOWSKI PRIMO-Fenster wird für 7 Jahre gewährt. Wir sind davon überzeugt, dass wir auf Nummer sicher gehen, aber wir möchten auch Sie wissen lassen, dass Sie auf uns zählen können.



A-KLASSE

NUR A-KLASSE

PRIMO-Fenster von WIŚNIOWSKI werden auf VEKA Fensterprofilen entworfen und hergestellt, die nach PN-EN 12608 als HÖCHSTE A-Klasse klassifiziert sind.

PRIMO. PVC-Fenster.

Das Fenster PRIMO wird Sie durch seine Einfachheit überraschen, bei der Funktionalität und Design an erster Stelle stehen. Unsere Konstrukteure, Designer und Ingenieure haben bei der Gestaltung der WIŚNIEWSKI Fenster in erster Linie an die Bedürfnisse eines jeden Haushaltes gedacht. Wir wissen, wie wichtig es ist, sich sicher und zuverlässig zu fühlen. Dies war unsere Priorität in dem langen Prozess der Entwicklung von PRIMO-Fenstern. Alle funktionellen Vorteile unserer PVC-Fenster wurden durch ein modernes Design hervorgehoben, dessen Schlichtheit und Eleganz das Auge auf Jahre hinaus erfreuen wird.

PRIMO ist das Ergebnis von drei Jahrzehnten Erfahrung und dem Wunsch, perfekte Fenster zu schaffen.



PRIMO.

Ihr Haus ist Ihre Festung.

Ihr Haus ist Ihre Festung. Jedes Element, das sein Inneres mit seiner Umgebung verbindet, sollte sich durch Langlebigkeit auszeichnen. Man könnte sagen, dass Fenster nur transparente Wände sind. Sie müssen daher ihre Offenheit nach außen und einen wirksamen Schutz vor der Außenwelt miteinander in Einklang bringen.





PRIMO.

Warm, wärmer...

Lassen Sie uns über das perfekte Haus sprechen. Unter seinen wichtigsten Merkmalen muss auf jeden Fall die „Wärme“ erwähnt werden. Und es geht nicht nur um eine familiäre, freundliche Atmosphäre. Die „Wärme“ sollte auch ganz wörtlich verstanden werden. Die richtigen Fenster garantieren nicht nur die erforderliche Temperatur im Inneren des Gebäudes. Sie bedeutet auch spürbare Einsparungen beim Heizen.



WÄRMEDÄMMUNG

Der Wärmedurchgangskoeffizient für das gesamte Fenster auf einem Niveau von 0,76 W/m²K für ein einflügeliges Fenster PRIMO 82 mit den Abmessungen 1480 x 1600 mm.





PRIMO.

Ruhe und Frieden.

Nach einem ganzen Tag voller Lärm, Stress und Eile sind Sie endlich zu Hause. Sie lassen die ganze Welt draußen und konzentrieren sich auf sich selbst und Ihre Familie. Und wenn Sie sich um Ihre Lieben kümmern, sorgen die Fenster von WIŚNIOWSKI dafür, dass Ihnen niemand in die Quere kommt. Alles dank innovativer Technologie, die auf jahrzehntelanger Erfahrung beruht.



SCHALLDÄMMUNG





PRIMO. HST SkyMotion Max.

PRIMO HST SkyMotion Max bedeutet mehr natürliches Licht in Ihrem Haus. Nutzen Sie das Sonnenlicht, um Ihre Stimmung zu verbessern, Ihre Räume zu beleuchten und Ihre Heizkosten zu reduzieren.

Das PRIMO SkyMotion Max System öffnet Ihr Haus zur Umgebung und verbindet Ihren Komfort mit bestem Design und absoluter Sicherheit.



LICHT, DESIGN
UND ERGONOMIE





PRIMO. Stärke durch Synergie von Wissen und Erfahrung.

PVC-Fenster PRIMO sind eine Neuheit in der Produktgruppe der Marke WIŚNIOWSKI. Deswegen haben wir uns bei ihrer Gestaltung auf unser Wissen und unsere Erfahrung bei der Schaffung von Produkten von höchster Qualität verlassen, die außergewöhnlichen Nutzungskomfort und zeitloses Design gewährleisten. Dabei wurden wir durch innovative Technologien wie die dünnen Schweißnähte V-Perfect und innovative Lösungen von Komponentenlieferanten - Veka und Maco - unterstützt.

Seit fast 30 Jahren stellen wir Türen und Fenster her, die Teil vieler Investitionen werden und dadurch ihren einzigartigen Charakter betonen. Am meisten freuen wir uns jedoch darüber, dass wir Ihnen mit unserem Wissen und unserer Erfahrung helfen können, Ihr eigenes Traumhaus zu schaffen.

Aufgrund unserer Erfahrung als Hersteller einer breiten Palette von Produkten führen wir die gesamte Produktion von PVC-Fenstern unter einem Dach durch, einschließlich des Prozesses der Lagerung von Rohstoffen und Fertigprodukten. Dadurch können wir die höchste Qualität unserer Produkte garantieren.



Die Technologie von morgen – **V-Perfect**

Wir denken an die Funktionalität, aber auch an die Ästhetik unserer Produkte, so dass wir während des Schweißprozesses die Ecken in PVC-Fenstern fast unbemerkt miteinander verbinden. Wir erzielen den Effekt einer perfekten Kombination, der mit keiner anderen Technologie erreicht werden kann.



4 Farben von Profilen

Das Design des PRIMO-Fensters basiert auf Minimalismus und Liebe zum Detail. In den PRIMO-Fenstern finden Sie Profilkern, die in 4 Farben eingefärbt sind. Je nach Art des Fensters bieten wir Profile in 4 den Farben an: Anthrazit, Braun, Karamell und Weiß.

Darüber hinaus sind für das Fenster PRIMO 70 in einseitiger Farbe die folgenden Profilarben erhältlich: Weiß-Karamell, Weiß-Braun und Weiß. Und das alles, um das Risiko zu minimieren, dass Kratzer auf Furnierfenstern sichtbar werden.

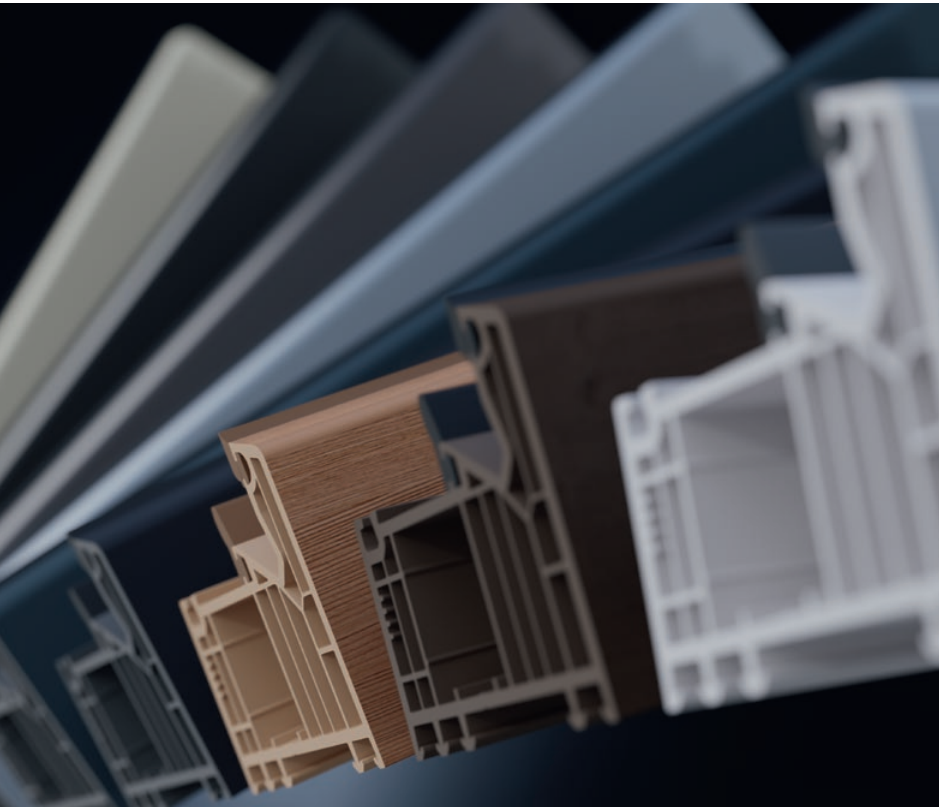

Einzigartige Verarbeitung **und Farbgebung**

Die Universalität der PVC-Fenster schließt ihre Einzigartigkeit nicht aus. Aluminium-Abdeckungen verleihen ihnen ein individuelles, personalisiertes Aussehen. Eine breite Farbenpalette macht eine Auswahl des Fensterdesigns für das Gebäude möglich und die moderne Technologie der Pulverbeschichtung von Aluminium-Abdeckungen wird ihnen eine solche wünschenswerte moderne Haltbarkeit verleihen. Darüber hinaus können Sie Ihren PVC-Terrassenfenstern und -türen einen einzigartigen Charakter geben, indem Sie Strukturfarben aus der Kollektion Home Inclusive 2.0 wählen.

Die breite Farbpalette wird durch geschweißte Dichtungen in den zum gewählten Folie passenden Farbtönen - schwarz, grau oder Karamell - ergänzt.

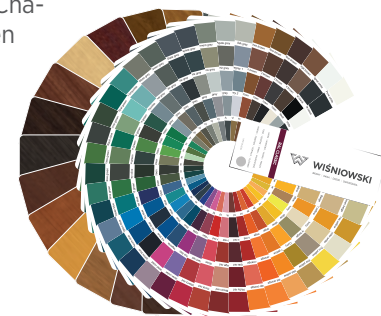

Lernen Sie unsere **PVC-Fenster** kennen

PRIMO 82 | PRIMO 76 | PRIMO 70

- 1 Fenster der A-Klasse**, mit fortschrittlichen Wärmedämmungsparametern, Einbautiefe 82 mm, 76 mm oder 70 mm und 7- oder 5-Kammer-Rahmen;
- 2 Fenster in den HI-2.0-Farben** erhältlich mit Aluminium-Abdeckung;
- 3 In der Masse gefärbtes Fensterprofil** in Farben (Anthrazit, Braun, Karamell und Weiß), die mit der Farbe der Folien übereinstimmen;
- 4 Maco MultiMatic-Beschläge** – umfangreiche Standardausstattung garantiert Sicherheit und ein hohes Maß an Komfort. Das Produkt kann auch mit zusätzlichen Optionen wie SecuAir und verdeckten Scharnieren ergänzt werden;
- 5 Ein- und Zwei-Kammer Verglasungspakete** mit ausgezeichneten Wärmedämmeigenschaften, optional mit einem warmen Rahmen in 6 verschiedenen Farben erhältlich;
- 6 Große Auswahl an Farben der Aluminiumdrücker als Standard.** Optional sind Versionen mit Schlüssel und Knopf, Drücker Secustic und SecuForte sowie Balkontürgriffe erhältlich;
- 7 Niedrige Schwelle aus Aluminium bei Balkontüren,** erhältlich einschließlich abgedeckter Scharniere und RC-Einbruchschutzklasse;
- 8 Zusätzliche Aushebelschutzbolzen** standardmäßig auf dem Drehstangenverschluss des beweglichen Pfostens;
- 9 Eckschweißen mit der V-Perfect-Technologie (dünne Schweißnähte) als Standard,** das für das menschliche Auge fast unsichtbar wird;
- 10 Extrudierte Dichtungen** erhältlich in 3 Farben (grau, schwarz, Karamell);

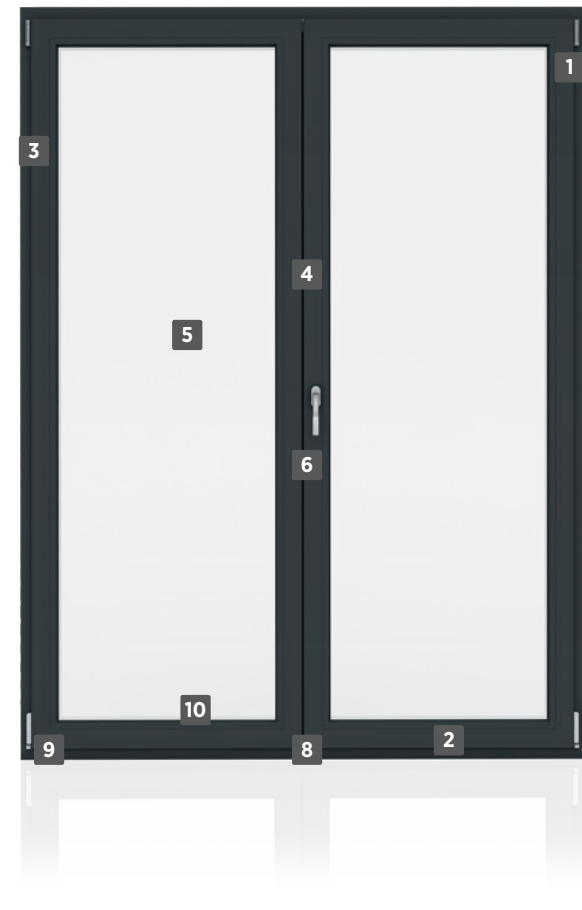
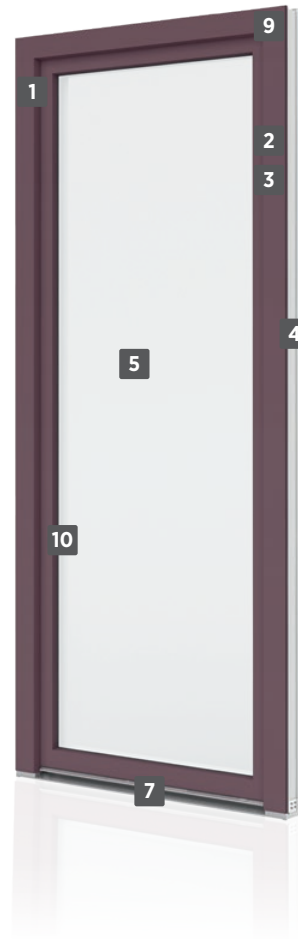

Lernen Sie unsere **PVC-Terrassentür** kennen

PRIMO PSK | PRIMO HST | PRIMO HST SkyMotion Max

1 Terrassentüren in **A-Klasse**, mit erweiterten Wärmedämmungsparametern;

2 Terrassentürrahmen mit **7 oder 5 Kammern**, je nach Profilsystem;

3 **PSK-Beschlag** – erhältlich als Parallel-Schiebe-Kipp-Version (Standard) und Antrieb sowie als Parallel-Abstell-Schiebe-Version PAS

4 **HST-Beschlag** – Hebe-Schiebe-Version; standardmäßig mit Bolzenverriegelung, der für Stabilität und einfache Bedienung der bis zu 3 m breiten Flügel sorgt, auch in beiden Optionen RC-Version erhältlich,

5 **In der Masse gefärbtes Fensterprofil** das mit der Farbe der Folien übereinstimmt;

6 **Eckschweißen mit der V-Perfect-Technologie (dünne Schweißnähte) als Standard**, das für das menschliche Auge fast unsichtbar ist;

7 **Kann mit einer Aluminium-Abdeckung** hergestellt werden in Farben der Kollektion Home Inclusive 2.0;



SERIE VON PVC-FENSTERN

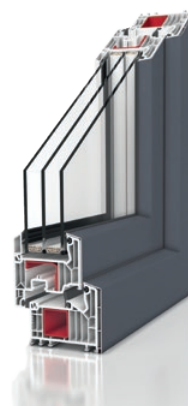

Art des Fensters		PRIMO 82	PRIMO 82-ALU	PRIMO 82 mit niedriger Schwelle
Anzahl von Kammern im Rahmen		7	7	7
Einbautiefe		82 mm	87 mm	82 mm
Profilklasse		A	A	A
Profilkern		weiß, karamell, braun, anthrazit	weiß, karamell, braun, anthrazit	weiß, karamell, braun, anthrazit
Umfangsdichtungen		3	3	3
Verstärkung der Konstruktion		Stahl im Rahmen geschlossen	Stahl im Rahmen geschlossen	Stahl im Rahmen geschlossen
Standard-Verglasungspaket		Zwei-Kammer 4/18/4/18/4 Ug=0,5 W/m²K	Zwei-Kammer 4/18/4/18/4 Ug=0,5 W/m²K	Zwei-Kammer 4/18/4/18/4 Ug=0,5 W/m²K
Beslag im Standard	Drehstangenverschluss mit Sperre der falschen Drücker-Position und Flügelheber	●	●	●
	Bewegliche Rollen i.S.	●	●	●
	Haken aus Metalllegierung, im Dreh-Kipp-Flügel (RU) ein einbruchssicherer Haken	●	●	●
	Mikroventilation in der Schere	●	●	●
	Druckregulierte Oberflächenscharniere	●	●	●
	Unteres Auflageelement in den Dreh-Kipp-Flügeln (RU)	●	●	●
	Durchzug-Blockade im Dreh-Kipp-Flügel (RU)	●	●	●
	Balkonfenster-Verriegelung	●	●	●
Aluminium-Schwelle mit Erweiterung 30 mm	—	—	●	
Drücker		Aluminium	Aluminium	Aluminium
Sicherheit		SECURITY 1, SECURITY 2, RC2	SECURITY 1, SECURITY 2, RC2	SECURITY 1, SECURITY 2, RC2



PRIMO 76	PRIMO 76 mit niedriger Schwelle	PRIMO 70 CLASSIC	PRIMO 70	PRIMO 70 mit niedriger Schwelle
5	5	5	5	5
76 mm	76 mm	70 mm	70 mm	70 mm
A	A	A	A	A
weiß, karamell, braun, anthrazit	weiß, karamell, braun, anthrazit	weiß, karamell, braun	weiß, karamell, braun	weiß, karamell, braun
3	3	2	2	2
Stahl im Rahmen geschlossen	Stahl im Rahmen geschlossen	Stahl im Rahmen geschlossen	Stahl im Rahmen geschlossen	Stahl im Rahmen geschlossen
Zwei-Kammer 4/18/4/18/4 Ug=0,5 W/m ² K	Zwei-Kammer 4/18/4/18/4 Ug=0,5 W/m ² K	Ein-Kammer 4/16/4 Ug=1,1 W/m ² K	Ein-Kammer 4/16/4 Ug=1,1 W/m ² K	Ein-Kammer 4/16/4 Ug=1,1 W/m ² K
●	●	●	●	●
●	●	●	●	●
●	●	●	●	●
●	●	●	●	●
●	●	●	●	●
●	●	●	●	●
●	●	●	●	●
●	●	●	●	●
—	●	—	—	●
Aluminium	Aluminium	Aluminium	Aluminium	Aluminium
SECURITY 1, SECURITY 2, RC2	SECURITY 1, SECURITY 2, RC2	SECURITY 1, SECURITY 2, RC2	SECURITY 1, SECURITY 2, RC2	SECURITY 1, SECURITY 2, RC2

SERIE VON PVC-TERRASSENTÜREN



Art des Fensters	PRIMO HST SkyMotion Max	PRIMO HST Skymotion	PRIMO SLIDE
Anzahl von Kammern im Rahmen	5	7	9
Profildicke	82 mm	82 mm	76 mm
Umfangsdichtungen	2	2	3
Verstärkung der Konstruktion	Mehrfach gebogener Stahl	Aluminium im Rahmen	Rahmen – Stahlverstärkung
Standard-Verglasungspaket	Zwei-Kammer 4/18/4/18/4 Ug=0,5 W/m²K	Zwei-Kammer 4/18/4/18/4 Ug=0,5 W/m²K	Zwei-Kammer 4/18/4/18/4 Ug=0,5 W/m²K
Beschlag	Hebe-Schiebe, Getriebe	Hebe-Schiebe, Getriebe	Abstell-Schiebe
Erweiterung 30 mm	●	●	●
Sicherheit	SECURITY 2, Schema A	SECURITY 2, Schema A und C	—
Drücker	Aluminium	Aluminium	Aluminium



PRIMO PSK-82	PRIMO PSK-76	PRIMO PSK-70 CLASSIC	PRIMO PSK-70
7	5	5	5
82 mm	76 mm	70 mm	70 mm
3	3	2	2
Stahl im Rahmen geschlossen	Stahl im Rahmen geschlossen	Stahl im Rahmen geschlossen	Stahl im Rahmen geschlossen
Zwei-Kammer 4/18/4/18/4 Ug=0,5 W/m ² K	Zwei-Kammer 4/18/4/18/4 Ug=0,5 W/m ² K	Ein-Kammer 4/16/4 Ug=1,0 W/m ² K	Ein-Kammer 4/16/4 Ug=1,0 W/m ² K
Kipp-Schiebe, Abstell-Schiebe,	Kipp-Schiebe, Abstell-Schiebe,	Kipp-Schiebe, Abstell-Schiebe,	Kipp-Schiebe, Abstell-Schiebe,
—	—	—	—
PSK Standard und PAS - SECURITY 2	PSK Standard und PAS - SECURITY 2	PSK Standard und PAS - SECURITY 2	PSK Standard und PAS - SECURITY 2
Aluminium	Aluminium	Aluminium	Aluminium

ZUBEHÖR

Standard-Ausstattung



Drehstangenverschluss mit Drücker-Drehsperre und Flügelheber



Alle Rollen beweglich i.S.



Haken aus Metalllegierung

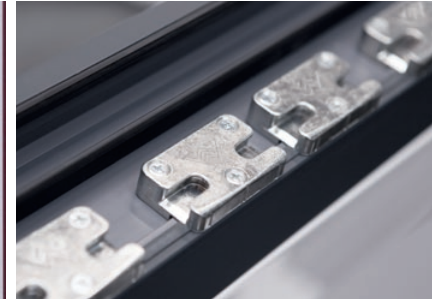

Einbruchsicherer Haken im Dreh-Kipp-Flügel (RU)



Unteres Auflaufelement in den Dreh-Kipp-Flügeln (RU)



Mikroventilation in der Schere



Druckregulierte Oberflächenscharniere



Durchzug-Blockade im Dreh-Kipp-Flügel (RU)



Getriebe in Terrassentüren HST

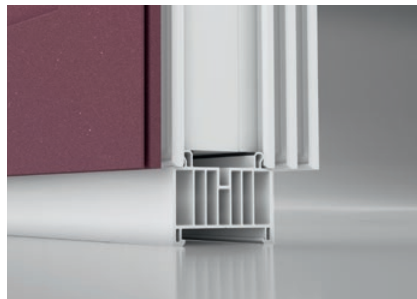

Transport- und Montageleiste



Füllung des unteren Falzes



Untere Laufschiene für Dreh-Kipp-Fenster (RU) bei Flügelbreiten über 700 mm

ZUBEHÖR

Optionale Ausstattung



Multi power (verdeckter Scharnier)



Öffnungsbegrenzer



Öffnungsbremse



Schutzvorrichtung safety pin



Drahtloser Reedschalter



Griffbetätigte, abgedeckte Bremse



Schere Komfort



Verdrahteter Reed-Schalter auf der Oberseite



Versenkter verdrahteter Reedschalter



PSK-Beschlag

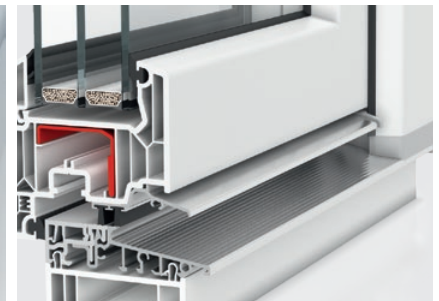

Niedrige Aluminiumschwelle

ZUBEHÖR

Optionale Ausstattung

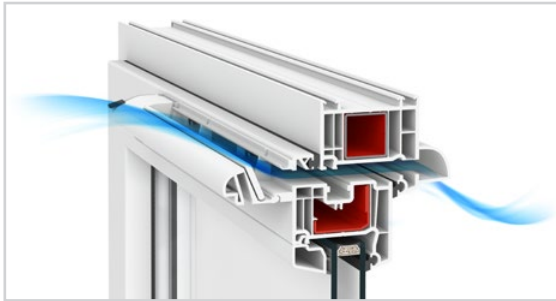

Hygrostatisch gesteuertes Zuluftelement Aereco EMM

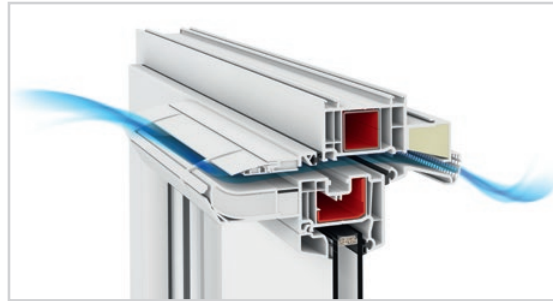

Hygrostatisch gesteuertes Zuluftelement EXR 409

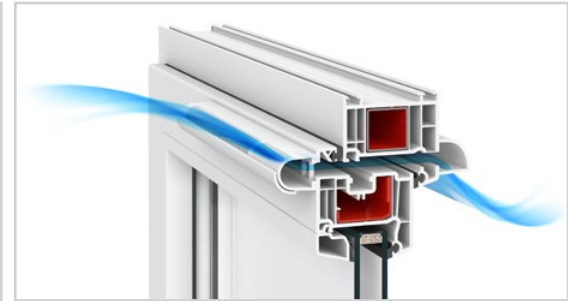

Druckgesteuertes Zuluftelement Aereco AMO

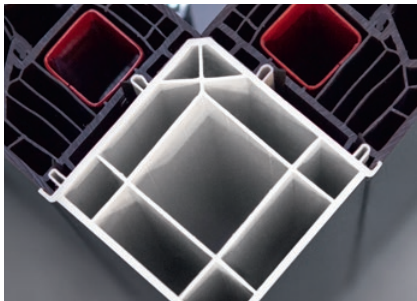

Verbinder



Warme Rahmen



Sprossen

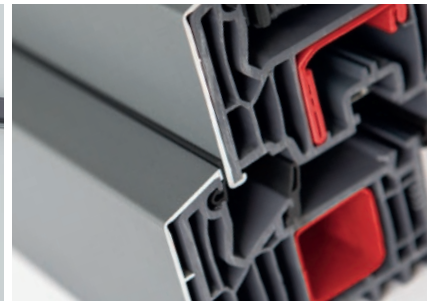

Aluminium-Abdeckung



Tilt first (Kippen von der Öffnung)



Thermo-Leiste als
Unterswellenverkleidung



Thermo-Erweiterung



Systemerweiterung



A close-up, black and white photograph of a modern window handle. The handle is sleek and curved, with a smooth, metallic finish. It is mounted on a dark, possibly black, window frame. The lighting is dramatic, highlighting the curves and textures of the handle against a blurred background.

KOLLEKTION
VON DRÜCKERN

BASIC



BASIC K
mit Schlüssel



BASIC P
mit Druckknopf



BASIC doppelseitig
für Balkontüren



BASIC doppelseitig, abgeflacht,
unter dem Rollo



verfügbare Farben:

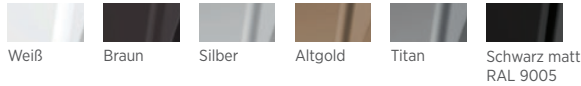

ROUND



ROUND K
mit Schlüssel



verfügbare Farben:

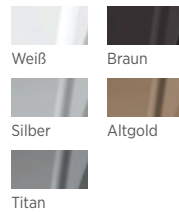

CUBE



CUBE K
mit Schlüssel



verfügbare Farben:

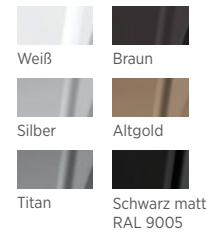

CUBE P
mit Druckknopf



verfügbare Farben:

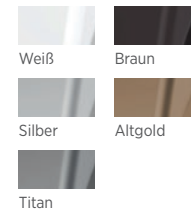

KOLLEKTION VON DRÜCKERN

PSK-S | PSK-Pas



PSK-S | PSK-Pas
mit Schlüssel



PSK-S | PSK-Pas
doppelseitig für Balkontüren



PSK-S | PSK-Pas
doppelseitig abgeflacht,
unter dem Rollo



PSK-Z



PSK-Z
mit Schlüssel



verfügbare Farben:

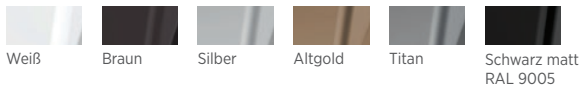

verfügbare Farben:

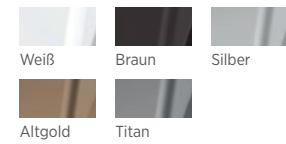

HST-Griff



HST-Griff mit Loch für Profilzylinder,
außen mit Einlassmuschel



HST doppelseitiger Griff
mit Loch für Profilzylinder



verfügbare Farben:

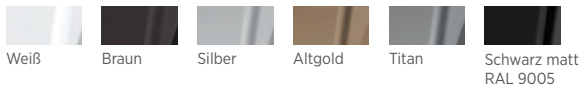

Feerie der Farben

Das ideale Haus ist die Verwirklichung von Träumen und die Umsetzung dessen, was einer über die Jahre nur in seiner Vorstellung geschaffen hat. Jeder hat andere Erwartungen- Wir gehen also Ihren Vorstellungen einen Schritt voraus und möchten Ihnen helfen, alle Ihre Pläne zu verwirklichen. Träumen Sie von einer ungewöhnlichen Fensterfarbe? Wir werden Ihnen dabei helfen. Sie können aus einer breiten Palette von Farben und Folien aus unseren Musterbüchern wählen, Sie können auch die außergewöhnliche Kollektion Home Inclusive 2.0 nutzen, die Ihr Zuhause noch schöner macht - sie ist bei der Wahl von PVC-Fenstern mit Aluminium-Abdeckung verfügbar. Oder möchten Sie, dass die Farbe der Fenster auf der Außenseite eine andere ist als auf der Innenseite? Nutzen Sie die Bikolor-Option und stellen Sie Ihre eigene Farbkombination zusammen, so dass Sie das Design für das Innere und die Fassade Ihres Hauses getrennt halten können. Fürchten Sie sich nicht davor, Ihre Träume zu erfüllen.



Farben aus RAL-Palette, Veka Spectral, Dekor und Folien.

FENSTER PRIMO – Standard-Farbe



Weiß

FURNIERE

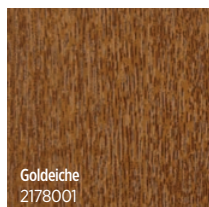

Goldeiche
2178001

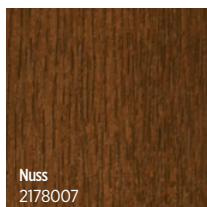

Nuss
2178007

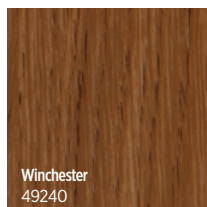

Winchester
49240

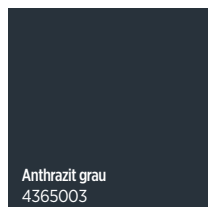

Anthrazit grau
4365003

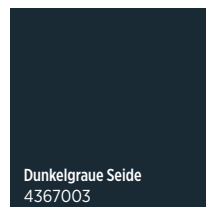

Dunkelgraue Seide
4367003

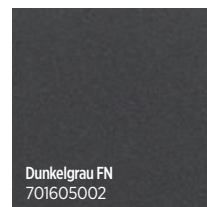

Dunkelgrau FN
701605002



Silbergrau FN
715505002

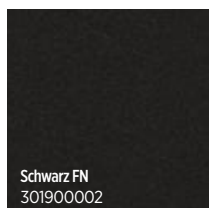

Schwarz FN
301900002



Weiß FN
915205002

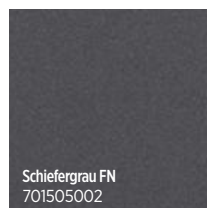

Schiefergrau FN
701505002

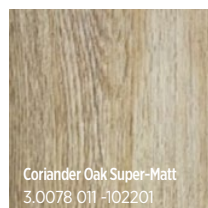

Coriander Oak Super-Matt
3.0078.011-102201



Basaltgrau FN
701205002

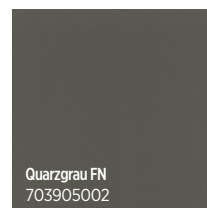

Quarzgrau FN
703905002

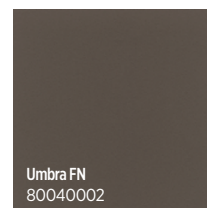

Umbra FN
80040002

VEKA SPECTRAL – Sonderfarben

gewidmet für PRIMO 76 und PRIMO 82

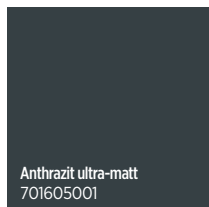

Anthrazit ultra-matt
701605001



Platin-Grau ultra-matt
704000001



Umbra ultra-matt
800400001

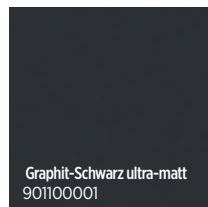

Graphit-Schwarz ultra-matt
901100001

Aus drucktechnischen Gründen können die tatsächlichen Farben von den in den Abbildungen und Fotos gezeigten abweichen. Wir empfehlen, sich beim Kauf vom Verkäufer beraten zu lassen.

PRIMO – Folien, spezielle Farben



Aus drucktechnischen Gründen können die tatsächlichen Farben von den in den Abbildungen und Fotos gezeigten abweichen. Wir empfehlen, sich beim Kauf vom Verkäufer beraten zu lassen.

PRIMO – Folien, spezielle Farben



Als drucktechnischen Gründen können die tatsächlichen Farben von den in den Abbildungen und Fotos gezeigten abweichen. Wir empfehlen, sich beim Kauf vom Verkäufer beraten zu lassen.

Farben **HOME INCLUSIVE 2.0**

HI EARTH

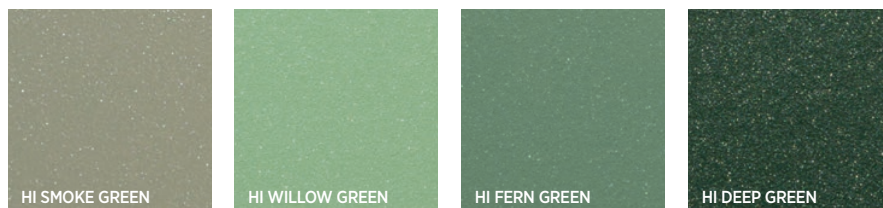

HISTONE

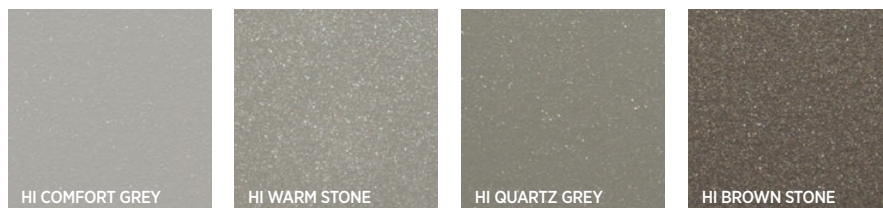

HISTEEL



HIRUBY



HOME INCLUSIVE 2.0-Farben für PRIMO 70 und PRIMO 82 -Fenster mit Aluminium-Abdeckung erhältlich. Aus drucktechnischen Gründen können die tatsächlichen Farben von den in den Abbildungen und Fotos gezeigten abweichen. Wir empfehlen, sich beim Kauf vom Verkäufer beraten zu lassen.

**NEUE!
FARBEN**

HOME
INCLUSIVE^{2.0}

Farbkollektion
Home Inclusive 2.0

Verleihen Sie Ihrem Haus einen besonderen Charakter mit dem einzigartigen Farbentiefen-Effekt HI 2.0.





So viel **Sonne...**

Der Aufenthalt in hellen Räumen verbessert unsere Stimmung. Große Fenster mit einem angemessenen Wärmedämmfaktor ermöglichen eine bessere Nutzung des Tageslichts, um die optimale Temperatur im Haus zu halten. Sie wirken sich daher positiv auf die Heiz- und Stromrechnungen aus.

WIŚNIEWSKI verwendet Glas von höchster Qualität, das dafür sorgt, dass die Räume hell und warm sind. Die Verglasungsarten können je nach Ihren Bedürfnissen und Vorlieben ausgewählt werden - unter anderem sind getönte, matte und einbruchhemmende Versionen erhältlich.



SICHERHEITSGLAS

Je nach Verwendungszweck wird vorgespanntes oder Verbundsicherheitsglas verwendet. Im Falle eines Bruchs schützt das Sicherheitsglas vor Verletzungsgefahr.

GEHÄRTETES GLAS – Das Glas wurde wärmebehandelt, um Spannungen zu erzeugen, die die mechanische Festigkeit erhöhen.

Gehärtetes Glas zeichnet sich durch eine erhöhte mechanische Festigkeit und eine besondere Art der Rissbildung aus, wenn es in kleine, nicht lähmende Scherben zerbrochen wird, was es als sicher einstuft.

LAMINIERTES GLAS – eine Glasscheibe, die einem Laminierungsverfahren unterzogen wird, das darin besteht, zwei oder mehr Glasscheiben unter Verwendung einer Spezialfolie auf der Laminieranlage miteinander zu verbinden. Auf diese Weise ist es möglich, verschiedene Glasarten beliebiger Dicke zu kombinieren, und durch die Verwendung von farbigen oder dekorativen Folien können nicht nur der Gebrauchswert, sondern auch die ästhetischen Eigenschaften verbessert werden.

So entsteht Sicherheitsglas, d.h. ein Glas, dessen Bruchstücke nach dem Zerschlagen nicht abfallen, sondern an Ort und Stelle bleiben, ohne Verletzungen zu verursachen.



Emissionsarmes Glas – Verglasungen aus emissionsarmem Glas haben einen direkten Einfluss auf die Senkung des Wärmedurchgangskoeffizienten, d.h. auf eine bessere Wärmedämmung. Seine Eigenschaften ermöglichen es, den Wärmeverlust zu verringern und Energie zu sparen, kalte Stellen zu reduzieren und die Temperatur der Innenscheibe zu erhöhen, wodurch die Kondensation verringert wird.

Sonnenschutzglas – wird für stark exponierte Objekte verwendet, die übermäßiger Sonnenwärme ausgesetzt sind. Das Ziel ist es, je nach Klima, den Wärmegewinn zu minimieren, die Blendung zu verringern (heißes Klima) und den Sonnenschutz mit einem hohen Anteil an natürlichem Tageslicht auszugleichen (gemäßigtes Klima).

Schallabsorbierendes Glas – ist durch erhöhte Parameter der Geräuschdämpfung gekennzeichnet. Eine hohe Schalldämmung wird durch unterschiedliche Glasdicken im Paket und die Verwendung einer speziellen Folie erreicht. Diese Scheiben werden zunehmend bei der Planung sowohl von gewerblichen als auch privaten Gebäuden in besonders lärmbelasteten Gebieten berücksichtigt.

Schutzglas – einbruchsichere und kugelsichere Scheiben. Sie zeichnen sich durch Eigenschaften aus, die den Grad der Widerstandsfähigkeit gegen Einbruch oder Angriff mit Schusswaffen erhöhen. Gleichzeitig bieten sie ein ausreichendes Maß an natürlichem Licht, so dass Gitter oder Jalousien überflüssig sind.

Selbstreinigendes Glas – zur Verwendung in äußeren Lösungen. Empfohlen für Fenster und Wände, die schwer zugänglich sind und in der Regel organische Schadstoffe enthalten. Die selbstreinigenden Eigenschaften werden durch eine spezielle doppelwirkende Beschichtung erreicht: die Verbreitung von Schadstoffclustern, gleichmäßig fließendes Regenwasser, das die freigesetzten Schadstoffe wegspült.

Dekoratives Glas – perfekt für Fenster, Trennwände und andere Einrichtungs-elemente geeignet. Es zeichnet sich durch eine hohe Ästhetik aus, die unbegrenzte Gestaltungsmöglichkeiten bietet. Es verleiht auch ein Gefühl der Privatsphäre und lässt gleichzeitig Licht durch.

Externe Rollläden

PROTECTA

Rollläden von WIŚNIEWSKI tragen dazu bei, dass der wichtigste Raum für Ihre Familie ständig geschützt ist. Daher auch ihr Name, abgeleitet von "protect", was soviel wie "schützen" bedeutet. Im Sommer halten sie die heißen Sonnenstrahlen draußen und im Winter halten sie mehr Wärme drinnen - so sparen Sie Geld für Klimaanlage und Heizung. Ihre zweckmäßige Konstruktion schirmt zusätzlich von außen kommende Geräusche ab und macht Ihren privaten Raum auch in dichter Bebauung zu einer echten Oase. Protecta-Rollläden werden eine funktionelle Ergänzung zu PRIMO- und FUTURO-Fenstern sein.



FUNKTIONALITÄT





Rolladentypen. Welchen soll man wählen?

Die drei externen Rollladensysteme von WIŚNIOWSKI wurden auf unterschiedliche Baubedürfnisse und -phasen abgestimmt. Wenn Sie gerade Ihr Haus errichten, können Sie Unterputz- oder Aufsatzrolläden verwenden. Die Rolladenkästen der Typen P und N sind unter der Erwärmungsschicht versteckt, so dass das Aussehen der Fassade nicht beeinträchtigt wird. Wenn Sie das Rolladensystem in ein bestehendes Gebäude einbauen möchten, ohne in dessen Struktur einzugreifen, können Sie Protecta A-Rolläden wählen, die auf das Fenster oder die Dämmschicht montiert werden.

Zusätzlich zum Rolladentyp müssen Sie sich für die richtige Farbe entscheiden, die zu den Fenstern in Ihrem Haus passt. Die Protecta-Rolläden können in bis zu 18 Farbversionen hergestellt werden. Nutzen Sie auch zusätzliche Ausstattungs- und Ausführungsoptionen, um sie noch besser an Ihre Bedürfnisse anzupassen.

- 1. Rolladenkasten. 2. Wickelrohr. 3. Rolladenantrieb.**
4. Panzer aus Aluminiumprofilen. **5. Untere Leiste. 6. Führungen.**

PROTECTA P

Das Unterputzrollladensystem ist in erster Linie für gebaute Häuser vorgesehen. Sie können auch bei einer neuen Gebäudeisolierung oder einer Modernisierung eines bestehenden Gebäudes genutzt werden, sofern entsprechende Änderungen am Sturz vorgenommen werden.



PROTECTA A

Protecta A sind externe adaptive Rollläden. Sie sind für Gebäude bestimmt, in denen bereits Fenster eingebaut sind, und für Gebäude, in denen aus verschiedenen Gründen keine anderen Rollladensysteme verwendet werden können. Die richtige Farbe des Kastens passt zu den zuvor ausgewählten Fenstern.



PROTECTA N

Das Aufsatzrollladensystem ist eine Lösung, die vor allem in neuen Häusern eingesetzt wird. Es gibt jedoch nichts, was sie daran hindert, sie in bestehenden Gebäuden zu nutzen – z. B. beim Austausch von Fenster- und Türerähme. Der Kasten dieser Rollläden wird direkt über dem Fenster angebracht – so ist er von außen nicht sichtbar.



AUSSTATTUNG DER EXTERNEN ROLLLÄDEN

Vervollständigen Sie Ihre PROTECTA-Rollläden mit funktionalem Zubehör und nutzen Sie die Ausführungsoptionen. Sie können Rollläden aus der Ferne steuern – mit einer speziellen Fernbedienung oder über Ihr Smartphone mit smartCONNECTED und einer originellen App.



Motor S&SO-RS100 io
(modernster Motor für Somfy-Rollläden)



Ysia 16 Patio io
– Fernbedienung zur Steuerung von 16 einzelnen Produkten



Situ
– – Fernbedienung von Somfy mit io-Technologie



Amy 1 io
– einkanaliger Funk-Wandsender

PANZERARTEN EXTERNE ROLLLÄDEN



Perforierter Panzer



Nicht perforierter Panzer

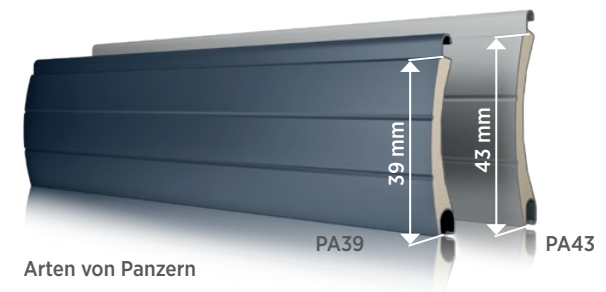

Arten von Panzern

Panzer PA39 – max. 6m², max. – 3200 mm,
Panzer PA43 – max. 9m², max. – 3300 mm.

Der Panzer ohne Perforation bietet eine vollständige Isolierung gegen Wind und Sonne. Die perforierte Ausführung ermöglicht jedoch nach einer Undichtigkeit die Belüftung des Raumes beim geschlossenen Rollläden. Perforationen ermöglichen zusätzlich eine sanfte Innenbeleuchtung des Hauses.

ROLLÄDEN-PANZER – Grundfarben



ROLLÄDEN-PANZER – Spezialfarben

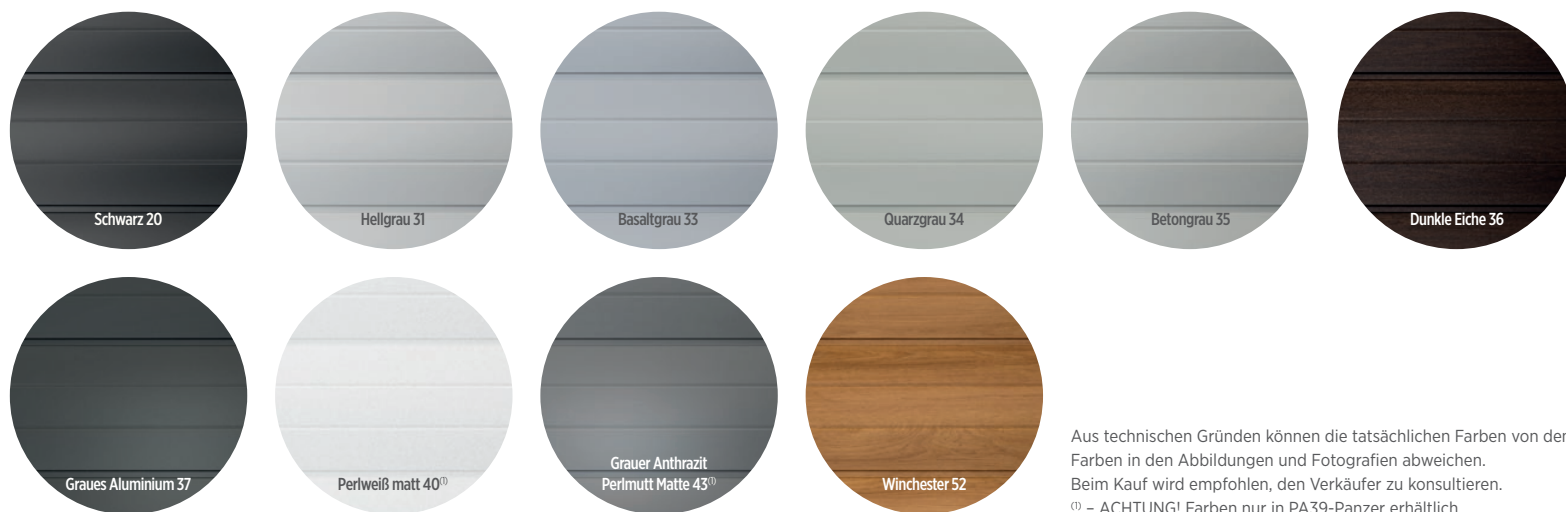

Aus technischen Gründen können die tatsächlichen Farben von den Farben in den Abbildungen und Fotografien abweichen. Beim Kauf wird empfohlen, den Verkäufer zu konsultieren.
 Ⓣ – ACHTUNG! Farben nur in PA39-Panzer erhältlich.

INSPIRATIONEN



PRIMO-Fenster | HI MODERN GRAPHITE
PRIME | HI MODERN GRAPHITE
Modern | AW.10.104 | HI MODERN GRAPHITE
CREO | HI MODERN GRAPHITE



PRIMO-Fenster | Anthrazit grau

INSPIRATIONEN



PRIMO-Fenster



PRIMO-Fenster

INSPIRATIONEN



PRIMO-Fenster





PRIMO-Fenster | Winchester

INSPIRATIONEN



PRIMO-Fenster

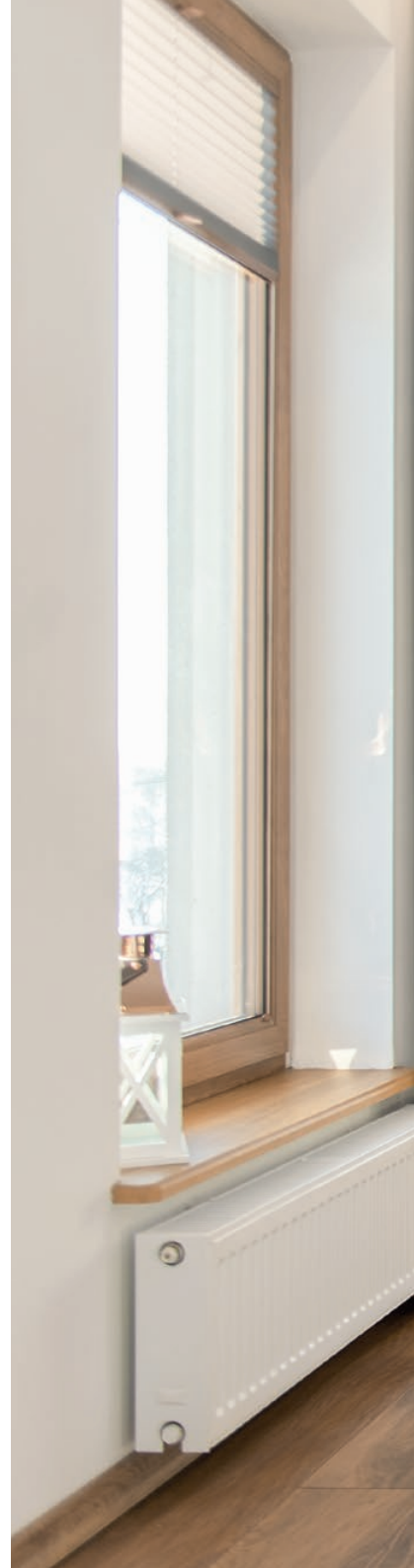



PRIMO-Fenster | Winchester

INSPIRATIONEN



PROTECTA Rollläden





PROTECTA Rollläden



PROTECTA Rollläden

Gut, wenn alles zueinander passt...

denn Harmonie ist die höchste Form der Schönheit. Wählen Sie **Garagentor, Fenster, Fensterläden** sowie **Türen** und **Zaun** im Home Inclusive™-System, das sie in einem einheitlichen Design und einer Farbe kombiniert. Unterstreichen Sie die Harmonie der intelligenten smartCONNECTED-Steuerung und erleben Sie Perfektion, die nie aus der Mode kommt.

Türen- und Fensterrahme, die zum Zaun passen? Nur von einem Hersteller und in einem Design – denn es ist gut, wenn alles zu Ihren Träumen, Ihrem Haus und zueinander passt.



HI MARINA HORIZON



LASSEN SIE SICH DURCH DAS NEUE KOLLEKTION HOME INCLUSIVE IN 16 EINZIGARTIGEN FARBEN INSPIRIEREN!

HI EARTH





HI QUARTZ GREY



ON

HI ANTHRACITE



HI DEEP GREEN



HI STONE



HI STEEL



HI RUBY





WIŚNIEWSKI

TORE | FENSTER | TÜREN | ZAUNSYSTEME



ENTDECKEN
SIE MEHR...



www.wisniowski.de

Die abgebildeten Produkte verfügen teilweise über eine Sonderausstattung und entsprechen nicht immer der Standardausführung • Dieser Prospekt stellt kein Angebot im Sinne des Bürgerlichen Rechts dar • Der Hersteller behält sich das Recht auf Änderungen vor • ACHTUNG: Die im Prospekt dargestellten Glasfarben und -färbungen dienen ausschließlich der Anschaulichkeit • Alle Rechte vorbehalten • Vervielfältigung und Nutzung, auch auszugsweise, ausschließlich mit Zustimmung von WIŚNIEWSKI Sp. z o.o. S.K.A. • 05/26/DE